

Domácí spotřebiče tepelné

ES PROHLÁŠENÍ O SHODĚ
Číslo: 24/0000 24

Mt. N.G. ELEKTRO s.r.o.
Měřilovská čp. 265, 303 01 Otava, Česká republika

prohlášíme na svou výlučnou zodpovědnost, že výrobek: Zaušková kombinace a navařovačce

typové číslo: SC...SI...SP...SK...SL...
GC...GI...GP...GK...GL... (viz příloha)

výrobce: N.G. ELEKTRO spol. s r.o.
Měřilovská čp. 265, 303 01 Otava, Česko

Je ve shodě s následujícími normami:

České normy	Evropské normy
CEN EN 60 884-1:05 včetně změn	EN 60598-1:99 including amendments
CEN EN 50168-01 včetně změn	EN 60598-2:99 including amendments
CEN EN 60398-1:00 ed.3 včetně změn	EN 60493-1:99 including amendments
CEN EN 60398-2:00 ed.3 včetně změn	EN 60493-2:99 including amendments
CEN EN 60439-1:00 ed.2 včetně změn	EN 60988-1:05 including amendments
CEN EN 60988-1:05 včetně změn	EN 60988-1:03 including amendments
CEN EN 60988-1:05 včetně změn	

s následujícími nařízeními vlády, ve znění pozdějších předpisů (N.V.) číslo EU směrnice:

SV 173053 SK v původním znění 73053/EEC including amendments

Elektronický zkušební ústav, s.p.
Podlešná 129, 173 02 Praha 8 - Troja, Česká republika
N.G. ELEKTRO spol. s r.o.
Měřilovská čp. 265, 303 01 Otava, Česká republika
EÚ: akreditační číslo: 402524/01 ze dne: 3.10.2004
EÚ: akreditační číslo: 402524/01 ze dne: 3.10.2004

Prodejteři dostupný název, v němž bylo zmíněno CE na výrobek označeno: 84

Místo vydání: Otava
Jméno zápisce výrobce a podpis: Ing. Zdeněk Konečný

Datum vydání: 15. 10. 2004
Funkce: Obchodní zástupce

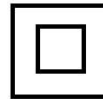

IP X4

Energie Elektrická trouba

Výrobce: Logo ABC 123

Model: B

Úsporné: A, B, C, D, E, F, G

Méně úsporné: X, Y, Z

Spotřeba energie (kWh): X.YZ

Užitečný objem (litry): XYZ

Hluk (dB(A) re 1 pW):

Které spotřebiče se štítují?

Mikrovlnné trouby

Bezpečnost?

**Rozdělení podle
Objemu?
Vybavení?**

Instalace?

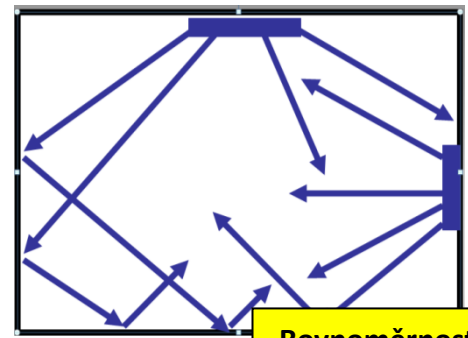
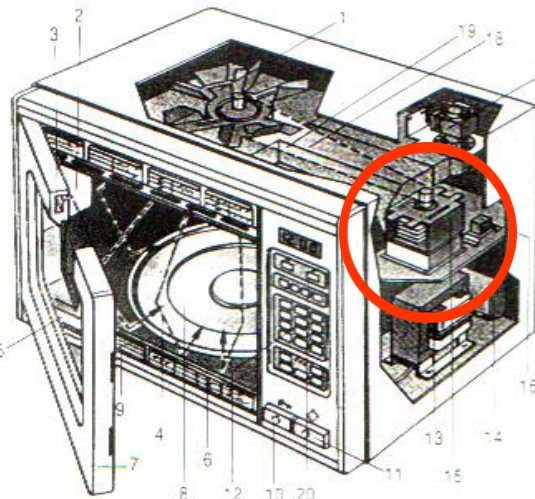

Rovnoměrnost ohřevu?

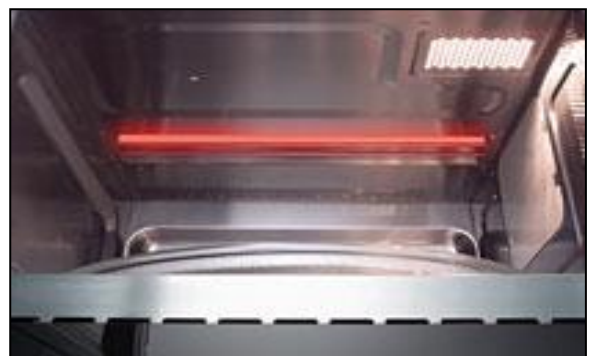

Sporáky elektrické

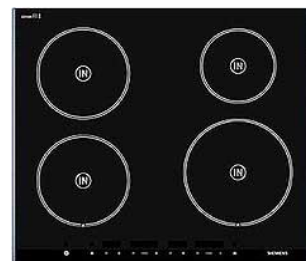
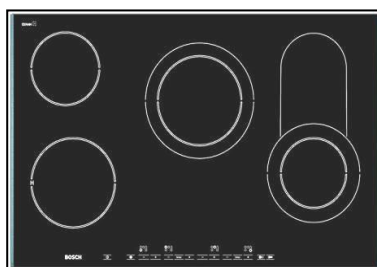
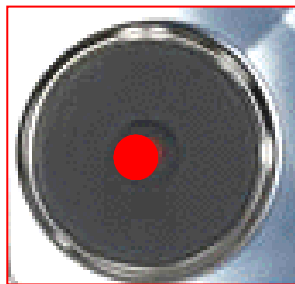

**Druhy plynu?
Bezpečnostní prvky hořáků?
Zásady instalace?**

